

# JOY

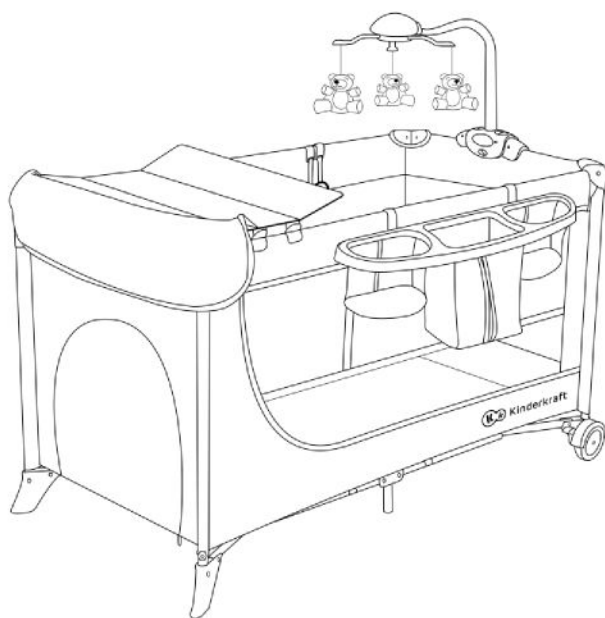

DE BEDIENUNGSANLEITUNG  
EN USER MANUAL  
ES MANUAL DE USO  
FR GUIDE D'UTILISATION  
IT ISTRUZIONI PER UTENTE  
PL INSTRUKCJA OBSŁUGI

DE: Reisebett  
EN: Travel cot  
ES: Cuna de viaje  
FR: Le lit de voyage  
IT: Lettino da viaggio  
PL: Łóżeczko turystyczne



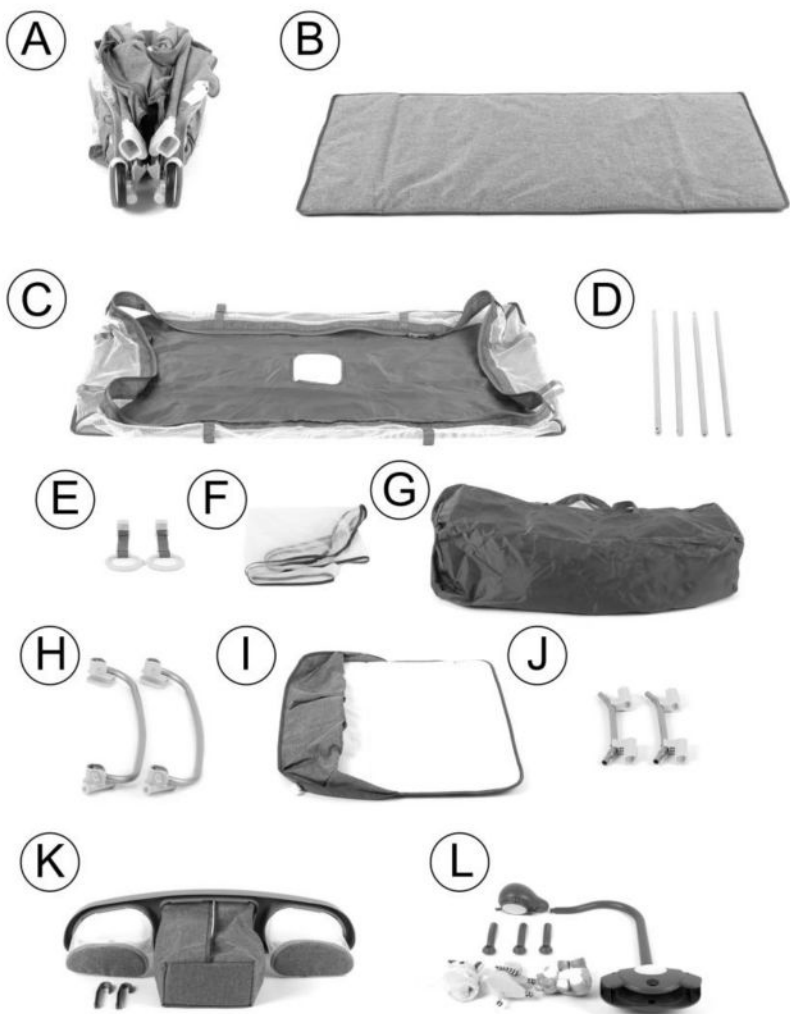

1.



2.

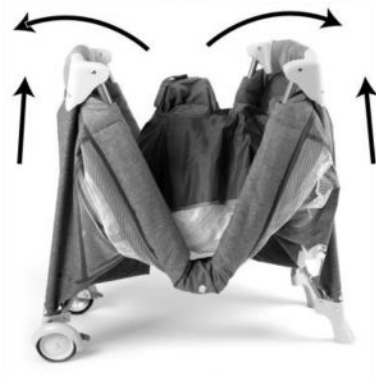

3.

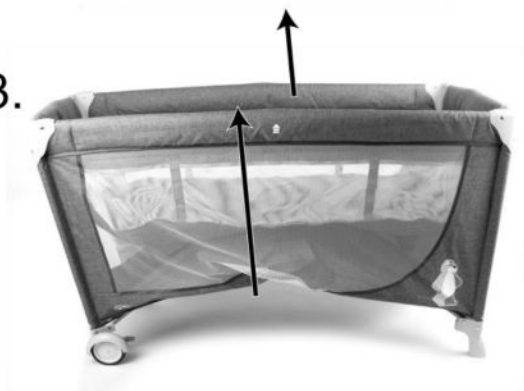

4.

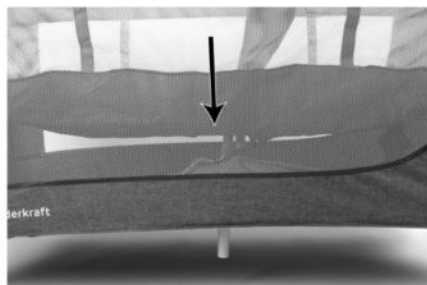

5.



6A.

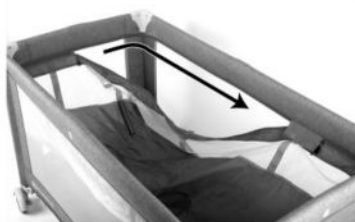

6B.



7A.



7B.

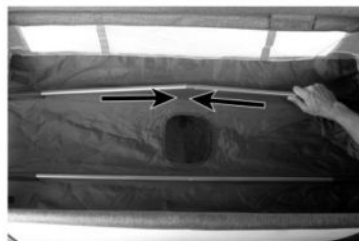

8.



9A.



9B.



10.

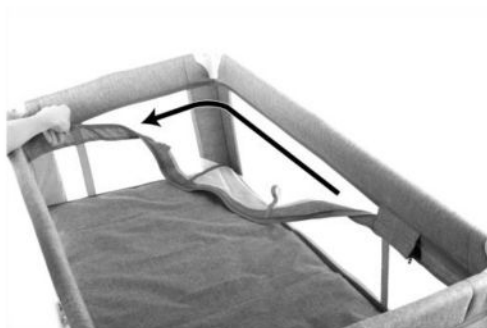

11A.



11B.



12.



13.



14A.



14B.



15A.



15B.





16A.



16B.



17A.



17B.



18.



19A.



19B.



20.



21A.

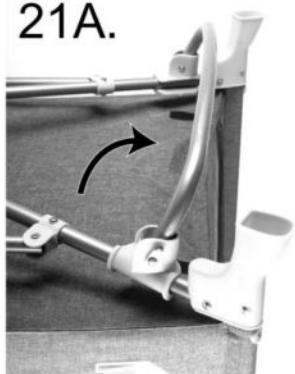

21B.



22.

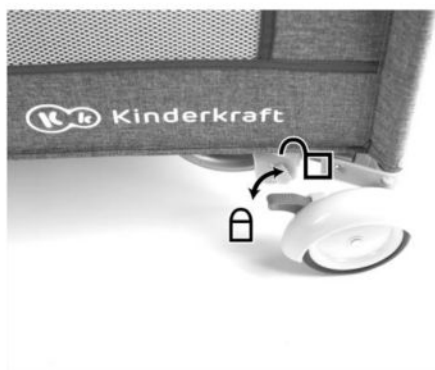

23A.



23B.



24A.



24B.



25.



26.

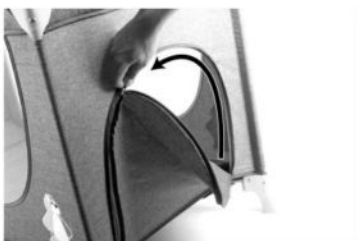

27.



28.





**Sehr geehrte Kundin, sehr geehrter Kunde,**

Vielen Dank für den Kauf des Produktes der Marke Kinderkraft. Bei der Entwicklung unserer Produkte ist uns Ihr Kind wichtig - wir kümmern uns stets um die Sicherheit und Qualität und stellen somit den Komfort der besten Wahl sicher.

# WICHTIG ZUM NACHLESEN AUFBEWAHREN AUFMERKSAM LESEN

## SICHERHEITSVORSCHRIFTEN UND SCHUTZMASSNAHMEN

### ACHTUNG!

- Beachten Sie die Risiken offener Flammen und anderer starken Wärmequellen wie Radiatoren / Elektro- oder Gasheizgeräte, etc. , die in der Nähe des Produkts sind.
- Das Produkt nicht verwenden, wenn ein Teil davon gebrochen, gerissen ist oder ein Element fehlt, verwenden Sie nur vom Hersteller autorisierte Bestandteile.
- Belassen Sie nichts im Bett oder stellen Sie das Bett nicht in der Nähe anderer Geräte , die die Unterstützung für den Fuß bieten könnten oder eine Erstickungsgefahr oder Erhängungsgefahr darstellen könnten z.B. Drähte, Schnüre von Vorhängen / Jalousien.
- Nicht mehr als eine Matratze im Bett verwenden.
- Das Reisebett ist bereit, es zu verwenden, wenn die Verriegelungsmechanismen eingeschaltet sind. Vor dem Gebrauch sicherstellen, dass diese Mechanismen vollständig eingeschaltet sind.
- Die unterste Position des Bodens des Bettes ist die sicherste. Wenn das Kind allein zu sitzen beginnt, so wird es empfohlen, diese Stufe zu verwenden.
- Wenn Sie ein Kind unbeaufsichtigt im Bett verlassen, prüfen Sie immer, ob der Seiteneingang mit dem Reißverschluss geschlossen ist.
- Wenn Sie ein Kind unbeaufsichtigt im Bett verlassen, überprüfen Sie immer, ob die Schaukelkufen zusammengeklappt sind.
- Die Dicke der Matratze sollte so sein, dass die innere Höhe (gemessen von der oberen Ebene der Matratze bis zum oberen Rand des Bettrahmens) mindestens

500 mm in der untersten Position und mindestens 200 mm in seiner höchsten Position des Bodens des Bettes beträgt.

- Die maximale Dicke der Matratze: 8 cm
- Die Matratze für das Bett sollte Abmessungen von 120 x 60 cm haben. Die Länge und die Breite sollten derart sein, dass der Spalt zwischen der Matratze und den Seiten und an den Spitzen nicht mehr als 30 mm beträgt.
- Alle Montageteile und Beschläge während der Installation müssen gut angeschraubt und regelmäßig überprüft und bei Bedarf gut angeschraubt werden.
- Um eine Verletzung des Kindes als Folge des Sturzes zu verhindern, sollte das Bett nicht mehr verwendet werden, wenn das Kind in der Lage ist, zu klettern und aus dem Bett herauszugehen.

### Wickeltisch - HINWEISE:

Der Wickeltisch nur in einem Modell des Bettes mit Zubehör verfügbar.



- **WARNUNG** Lassen Sie Ihr Kind niemals unbeaufsichtigt.
- Die Räder des Bettes müssen vor dem Gebrauch des Wickeltisches gesperrt werden.
- Schaukelkufen sind vor der Verwendung des Wickeltisches zusammenzuklappen.
- Der Wickeltisch ist für Kinder bis 12 Monaten und einem maximalen Gewicht von 11 Kg entwickelt.
- Alle Zusatz- oder Ersatzteile können Sie vom Hersteller oder Vertreiber beziehen.

### Ein Bügel mit Plüschtieren - Sicherer Umgang mit Batterien:

Der Bügel mit Spielzeugen lediglich im Modell des Bettes mit Zubehör verfügbar.

Einwegbatterien dürfen nicht geladen werden. Batterien von verschiedenen Typen sowie neue und gebrauchte Batterien dürfen nicht miteinander gemischt werden. Die Batterien sind richtig gepolt einzusetzen. Leere Batterien sind aus dem Produkt zu entfernen. Stromversorgungspole sollten nicht kurzgeschlossen werden. Die Akkus dürfen nur geladen werden, wenn der Prozess von einer erwachsenen Person beaufsichtigt wird. Die Akkus sind außerhalb des Gerätes zu laden.

## 1. Liste der Bettbestandteile:

- A. Rahmen des Kinderbettes
- B. Klappboden
- C. Hängeboden
- D. Stützen für den Hängeboden x4
- E. Zugriff x2
- F. Insektennetz
- G. Tasche
- H. Kufen zum Schaukeln x2 \*
- I. Wickeltisch \*
- J. Befestigungskufen zum Wickeltisch x2 \*
- K. Panel mit Körben und Haken (x2) für die Befestigung \*
- L. Bügel zum Bett mit 3 Plüschmaskottchen \*

\* Gegenstände nur im Modell mit Zubehör verfügbar.

## 2. Montage des Kinderbettes:

Machen Sie den Reißverschluss an der Tasche auf und nehmen Sie das Kinderbett aus der Tasche heraus. Machen Sie Klettverschlüsse an dem Hängeboden auf. Nehmen Sie das Bett und andere Gegenstände heraus. Um den Rahmen (A) aufzuklappen muss er mit den Rädern Richtung Boden gesetzt werden (Fig. 1), Ecken müssen genug gespreizt werden, um die Seiten der zentralen Teile greifen zu können und die kürzeren Seiten fest nach oben bis zum Anschlag ziehen (Fig. 2). Fassen Sie die zentralen Teile der längeren Seiten und ziehen Sie fest, bis zum Anschlag ist (Fig. 3). Drücken Sie dann den zentralen Abschnitt der Unterseite des Kinderbettes, indem Sie sie nach unten richten (Fig. 4). Der Rahmen wird aufklappen und das Bett wird gesperrt sein (Fig. 5).

**HINWEIS:** Stellen Sie sicher, dass alle vier zentralen Elemente der Bettseiten verriegelt sind! Der Verriegelungsmechanismus für die Seiten wird nicht funktionieren, wenn der Boden des Kinderbettes flach aufgeklappt sein wird. Daher muss, wenn die Seiten verriegelt werden, der zentrale Abschnitt des Bodens angehoben werden. Wenn der Hängeboden (C) nicht installiert ist, installieren Sie ihn mit dem Reißverschluss (Abb. 6A) und sichern Sie ihn mittels der sicheren Schnalle (Fig. 6B). Platzieren Sie die Röhrcchen von der Stütze (D) in die Öffnungen des Hängebodens (Abb. 7A und 7B), und legen Sie den Boden (B) innerhalb des Bettes hinein (Fig. 8). **WICHTIG:** Um die Sicherheit zu gewährleisten, befestigen Sie die Gurte unterhalb des Bodens von der Öffnung des Eingangs beginnend (öffnen Sie den Eingang, um die Gurte unter dem Boden zuzumachen), (Abb. 9A und 9B), und dann auf der gegenüberliegenden Seite. Um die Montage von der gegenüberliegenden Seite zu erleichtern, wird es empfohlen, die Verriegelung um



einen Hängeboden zu lösen (Abb. 10), und legen Sie die Gurte in die Löcher hinein befestigen Sie sie an die Klettverschlüsse unter dem Boden (Abb. 11A und 11B). Machen Sie den Reißverschluss um den Boden herum zu und verriegeln Sie ihn, indem Sie die Schnalle hineinstecken (Abb. 12).

### 3. Zubehörmontage\*:

#### Kufen

Erhöhen Sie den ausklappbaren Rahmen und montieren Sie die Kufen (H) auf einer Seite und auf der anderen Seite auf dem Metallgestell des Rahmens, unterhalb des Kinderbettes (Abb. 13).

#### Wickeltisch \*

Platzieren Sie die Befestigungskufen (J) in dem Rahmen des Wickeltisches (I), bis der Sperrknopf nicht in den Rahmen eindringt (Abb. 14A und 14B). **WICHTIG: Um die Montage der Kufen zu erleichtern, lösen Sie die Ecken an den Klettverschlüssen des Wickeltisches, und nach der Installation des Rahmens schließen Sie alle Haken.** Befestigen Sie den Wickeltisch, indem Sie ihn fest an den Rahmen des Bettes drücken, bis er an den Seiten vollständig überlappt ist (Abb. 15A). Kunststoff-Schnallen auf dem Bezug mit den Körben sollten auf den Bettrahmen aufgebracht werden (Abb. 15B).

#### Panel mit Körben und Haken für die Befestigung

Legen Sie die Haken in die Löcher der Platte (K) hinein, und dann befestigen Sie sie in dem Rahmen des Bettes (Abb. 16A und 16B).

#### Bügel für das Kinderbett

Platzieren Sie den Bügel (L) in dem Kopf des Drehmechanismus in Übereinstimmung mit dem Pfeil, und dann drehen Sie um 180 ° in entgegengesetzter Richtung zum Uhrzeigersinn (17A und 17B). Dann montieren Sie ihn auf die Basis des Bügels, indem Sie ihn nach dem Pfeil platzieren und gegen den Uhrzeigersinn drehen (Abb. 18). Installieren Sie die Griffe für Maskottchen, und dann hängen Sie Spielzeuge (Abb. 19A und 19B). Befestigen Sie den Bügel auf einem von vier Seiten auf dem Mechanismus, der den Rahmen befestigt (Abb. 20A). **HINWEIS: Um den Bügelsturz auf das Kind zu vermeiden, stellen Sie sicher, dass der Bügel mit Spielzeugen richtig auf dem Rahmen und stabil montiert ist!**

### 4. Funktionen des Kinderbettes

**Schaukel-Funktion:** Heben Sie den Rahmens an, entriegeln Sie die Schaukelkufen, indem Sie die Tasten der Sperre drücken, die sich an beiden Seiten der Kunststoffauflage befinden (Abb. 21A und 21B.).

**Sperren von Rädern:** das Kinderbett verfügt über die Rad Sperre. Um zu sperren,

drücken Sie den Hebel der Bremse. Zum Entriegeln heben Sie den Bremshebel auf (Abb. 22).

**Einstellung des Bodens: das Kinderbett hat einen höhenverstellbaren Boden.** Zur Senkung des Bodens machen Sie die Schnalle und den Reißverschluss im Inneren des Kinderbettes mit dem in der Mitte befindlichen Boden auf (Abb. 23A und 23B). Im nächsten Schritt lösen Sie die Gurte vom Boden und legen Sie den ausklappbaren Boden ins Bett (Abb. 24A und 24B). HINWEIS: Um die Sicherheit zu gewährleisten, sind die Gurte unter dem Boden zu befestigen (Abb. 25). Wenn der Boden auf der untersten Ebene ist, dann kann man den Seiteneingang (Abb. 26) verwenden. In dieser Position kann der Zugriff (E) auf dem Bett (Fig. 27) angebracht werden. HINWEIS: Um die Sicherheit sicherzustellen, sollten die angeschlossenen Griffe nur gesetzt werden, wenn der Boden auf der unteren Ebene ist.

**Moskitonetzfunktion (K): Um die Moskitonetze zu verwenden (F) dehnen Sie es auf die Ecken des Kinderbettes (Abb. 28).**

## 5. Funktionen Bügel mit Spielzeug

Der Bügel mit Spielzeugen wird durch Batterie: 3 Stk. X-AA (LR6) angetrieben --- 1,5 V (im Set nicht enthalten)

**Batterieinstallation / Ersatz:.** Zum Einsetzen oder Austauschen von Batterien mit einem Schraubendreher den Deckel des Batteriefachs abschrauben. Tauschen Sie die Batterien unter Beachtung der Polung aus und schließen Sie das Fach mit der Abdeckung.

Der Bügel hat mehrere Tasten mit den folgenden Funktionen:



Die Taste schaltet die Lampe ein. Klicken Sie erneut auf die Schaltfläche und die Lampe wird ausgeschaltet.



Die Taste startet das Karussell. Klicken Sie erneut auf die Schaltfläche und das Karusell wird ausgeschaltet.



Durch Drücken der Taste wird eine Reihe von Beruhigungsmelodien aktiviert, die drei Ebenen der Lautstärke haben. Wird die vierte Taste gedrückt, wird die Melodie ausgeschaltet.



Die Taste aktiviert die Vibrationsfunktion von drei Intensitätsstufen. Nach dem vierten Andrücken wird die Funktion ausgeschaltet.

### Wartung und Reinigung

**Stoff in dem Kinderbett und auf dem ausklappbaren Boden - mit milder Seife und Wasser reinigen.** Niemals Scheuermittel auf der Basis von Ammoniak, Bleichmittel und Spirituosen verwenden. Das Bett muss gründlich vor der Verwendung oder Lagerung getrocknet werden.

**Den Wickeltisch - mit milder Seife und Wasser reinigen.** Niemals Scheuermittel verwenden auf der Basis von Ammoniak, Bleichmittel und Spirituosen. Trocknen lassen.

**Bügel für Spielzeuge - Abwischen mit einem feuchten Tuch und milder Seife.** Nicht in Wasser tauchen.

**Spielzeug - Handwäsche bei 40 ° C, nicht bleichen, nicht im Trockner trocknen oder bügeln und chemisch reinigen.**

**Moskitonetz - Handwäsche bei 40 ° C, nicht bleichen, nicht im Trockner trocknen oder bügeln und chemisch reinigen.**

**Rahmen: Den Metallrahmen mit einem sauberen, feuchten Tuch und milder Seife reinigen.**

### ENTSORGUNG DES VERBRAUCHTEN PRODUKTES



Das Symbol einer durchgestrichenen Mülltonne auf dem Gerät, auf der Verpackung oder in den beigegeführten Unterlagen bedeutet, dass das Produkt nicht zusammen mit anderem Abfall entsorgt werden darf.

Der Benutzer ist verpflichtet, Altgeräte zu einer bestimmten Rücknahmestelle zu übergeben, damit sie ordnungsgemäß verwertet oder entsorgt werden. Die Informationen über das verfügbare Rücknahmesystem für elektrische Altgeräte sind an der Informationsstelle des Verkäufers sowie in der Stadt- oder Gemeindebehörde zu finden.

Jeder Haushalt ist Benutzer der elektrischen und elektronischen Geräte und folglich potentieller Hersteller des für Menschen und die Umwelt gefährlichen Abfalls durch die Gefahrstoffe und ihre Mischungen, die sich in den Geräten befinden. Andererseits enthalten die Altgeräte wertvolle rückgewinnbare Stoffe wie Kupfer, Zinn, Glas, Eisen und andere.

Ein entsprechender Umgang mit Altgeräten beugt negativen Folgen für die Umwelt und menschliche Gesundheit vor!

**Dear customer!**

Thank you for choosing a product by Kinderkraft. Our designs are child-oriented – safety and quality always comes first, stay comfortable knowing that you have made the best choice.

# **„IMPORTANT, RETAIN FOR FUTURE REFERENCE: READ CAREFULLY”**

## **SAFETY INSTRUCTIONS AND PRECAUTIONS**

### **WARNING**

- Be aware of the risk of open fire and other sources of strong heat, such as electric bar fires, gas fires, etc. in the near vicinity of the cot;
- Do not use the cot if any part is broken, torn or missing and use only spare parts approved by the manufacturer;
- Do not leave anything in the cot or place the cot close to another product, which could provide a foothold or present a danger of suffocation or strangulation, e.g. strings, blind/curtain cords;
- Do not use more than one mattress in the cot.
- Travel cot is ready for use, only when the locking mechanisms are engaged. Check carefully that they are fully engaged before using the folding travel cot.
- The lowest position of the base is the safest. When the child starts sit alone, is advised to use only this base level.
- If you leave the child in the cot unattended, always check, if the side entrance is fastened with a zip.
- If you leave the child in the cot unattended, always check, if the rocker runners are folded
- Thickness of the mattress shall be such that the internal height (measured from the top of mattress to the upper edge of the cot frame) was at least 500 mm in the lowest position of the travel cot base and at least 200 mm in the highest position of the travel cot base.
- Maximum thickness of the mattress: 8 cm.

- Mattress should have size 120 x 60 cm. Length and width shall be that there shall be no gap more than 30 mm between the mattress and the sides and ends.
- All assembly elements and fittings should be tightened properly and checked regularly and retightened as necessary.
- To prevent injury from falls, if the child is able to climb out of the cot, the cot shall no longer be used for that child.

### CHANGING PAD – WARNING:

Changing pad is available only in travel cot with accessories



- **WARNING: Do not leave the child unattended**
- Wheels shall be locked before the changing pad is in use
- Rocker runners needs to be folded before the changing pad is in use
- The changing pad is intended for use for children up to an age of 12 months and up to a maximum weight of 11 kg.
- Any additional or replacement parts shall only be obtained from the manufacturer or distributor.

### TOY BAR - Safe use of the batteries:

Toy bar is available only in travel cot with accessories.

Non-rechargeable batteries are not to be recharged. Different types of batteries or new and used batteries are not to be mixed. Check polarity when inserting batteries. Remove empty batteries from the product. Do not short-circuit power poles. The batteries can be charged only under adult supervision. Rechargeable batteries are to be removed from the toy before being charged.

## 1. List of baby cot elements:

- A. Frame
- B. Folding base
- C. Suspended floor
- D. Suspended floor brackets x4
- E. Pull handle x2
- F. Mosquito net
- G. Bag
- H. Runners for rocking x2\*
- I. Changing top\*
- J. Skids to secure the changing table x2\*
- K. Panel with baskets and fastening hooks (x2)\*
- L. Toy bar with 3 plush mascots\*

\*Items available only in the model with accessories.

## 2. Assembly:

Undo the zip fastener on the bag and remove the baby cot from the bag. Unfasten the Velcro located on the suspended floor. Remove the baby cot and other items. To unfold the frame (A) place it with the wheels positioned downwards (FIG. 1), spread the corners apart enough to be able to grab the central parts of the sides and firmly pull up the shorter sides until locked (Fig. 2). Grasp the central parts of the longer sides and firmly pull them until locked (FIG. 3). Then press the central part of the bottom of the cot, pointing it down (FIG. 4). The frame is completely unfolded and the cot is blocked (FIG. 5).

**NOTE: Make sure that all four central elements of the sides are locked!** The side locking mechanism does not work when the bottom of the cot is spread out flat. Therefore, when locking the sides, the central part of the bottom must be raised. If the suspended floor (C) is not installed, install it using the zip fastener (FIG. 6A) and secure with the buckle (FIG. 6B). Place the bracket tubes (D) in the slots located in the suspended floor (FIG. 7A and 7B), and then place the base (B) in the cot (FIG. 8).

**NOTE: To ensure security, attach the straps under the base starting from the side with the entrance (open the entrance to buckle the straps under the floor) (FIG. 9A and 9B), and ending on the opposite side.** To facilitate assembly of the opposite side we recommend to partly open the zip fastener around the suspended floor (FIG. 10), then place the straps in the slots and attach to the Velcros under the floor (FIG. 11A and 11B). Close the zip fastener around the floor and lock with the buckle (FIG. 12).

### 3. Installation of accessories\*:

#### Skids

Raise the frame and install the skids (H) on both sides of the metal frame on the underside of the baby cot (FIG. 13).

#### Changing top

Place the fixing skids (J) in the changing table frame (I) until the locking button is fixed in the frame (FIG. 14A and 14B). **NOTE: to facilitate the installation of the skids, release the Velcro corners on the changing table, and fasten all hooks after the installation of the frame.** Place the changing table, pressing it firmly to the baby cot frame until it is fixed securely on the sides (FIG. 15A). The plastic buckles located on the cover with baskets should be attached to the baby cot frame (FIG. 15B).

#### Panel with baskets and fastening hooks

Place the hooks in the slots in the panel (K), and then attach them to the baby cot frame (FIG. 16A and 16B).

#### Baby cot toy bar

Place the toy bar (L) in the rotating mechanism head in the direction of the arrow, and then turn it 180° in the counter-clockwise direction (FIG. 17A and 17B). Then install it in the toy bar base by placing it in the direction of the arrow and rotating it in the counter-clockwise direction (FIG. 18). Install the mascot rings, and then hang toys on them (FIG. 19A and 19B). Place the toy bar on one of the four sides of the frame on the fixing mechanism (FIG. 20A). **NOTE: To prevent the toy bar from falling on the child, make sure the toy bar is properly mounted on the frame and stable!**

### 4. Baby cot functions

**Rocking function:** Lift the frame up, unlock the rocking skids by pressing the locking buttons located on both sides of the plastic cap (FIG. 21A and 21B).

**Wheel lock:** The baby cot has a wheel lock. To lock the wheels press the brake lever. To unlock lift the brake lever (FIG. 22).

**Base adjustment:** The baby cot has base height adjustment. To lower the base unclip the zip fastener buckle and open the zip fastener inside the baby cot along with the base placed inside the baby cot (FIG. 23A and 23B). In the next step detach the straps from the floor and place the folding base in the baby cot (FIG. 24A and 24B). **NOTE: To ensure security, attach the straps located under the base (FIG. 25).** When the base is at the lowest level, you can use the side entrance (FIG. 26). In this position, the pull handles (E) can be mounted on the baby cot (FIG. 27). **NOTE: In order to ensure security, place the attached handles only when the base is placed on the**

lowest level.

**Mosquito net function (K):** To use the mosquito net (F) stretch the baby cot corners (FIG. 28).

## 5. Toy bar function

The toy bar is powered by battery: 3 pcs. X AA (LR6) --- 1.5 V (not included).

**Battery installation/replacement:** To install or replace batteries, using a screwdriver, unscrew the cover of the battery compartment. Replace the batteries paying attention to the polarity and close the compartment using the cover.

The toy bar has several buttons with the following functions:



The button turns the light on. Click the button again to turn the light off.



The button starts the carousel. Click the button again to turn the carousel off.



Pressing the button will start a series of soothing melodies, with three levels of volume. When the fourth button is pressed, the melody is turned off.



The button activates the vibration function with three levels of intensity. After pressing the button the fourth time, the function is turned off.

## Maintenance and claining

**Travel cot and folding pad fabric** - wipe clean with a mild soap and water. Never clean with abrasive, ammonia based, bleach based or spirit type cleaners. The travel cot must be dried thoroughly before use or storage.

**Changing pad \*** - wipe clean with a mild soap and water. Never clean with abrasive, ammonia based, bleach based or spirit type cleaners. Allow to air dry.

**Toy bar \*** - wipe clean with a damp cloth and mild soap. Don't immerse in water.

**Toys \*** - hand wash at max 40°C, do not bleach, do not dry in a tumble dryer, do not iron, do not dry clean



**Mosquito net \*** - hand wash at max 40°C, do not bleach, do not dry in a tumble dryer, do not iron, do not dry clean

**Frame** – clean the metal frame with a soft, clean and damp cloth using mild soap.

#### PRODUCT DISPOSAL

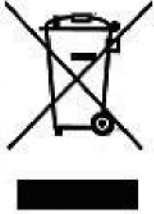

The symbol of crossed-out rubbish bin placed on the equipment, packaging or the attached documents indicates that the product must not be disposed of together with other waste.

The user shall provide worn equipment to a designated collection point for proper processing. Information on the available system of collecting electrical equipment waste may be found at the customer service of a store and at the municipal office of the city / municipality.

Each household uses electrical and electronic equipment, and thus it is a potential source of waste dangerous for humans and the environment, as this kind of equipment includes hazardous substances, mixtures and components. On the other hand, worn-out equipment is a valuable material that may be a source of recyclable materials such as copper, tin, glass, iron and other.

Appropriate disposal of your old appliance will help to prevent negative consequences for the environment and human health!

**¡Estimado Cliente!**

Gracias por comprar el producto de marca Kinderkraft.

Diseñamos pensando en su hijo, siempre nos preocupamos por la seguridad, la calidad y garantizamos la máxima comodidad.

# **IMPORTANTE, GUARDAR PARA FUTURAS CONSULTAS, LEER ATENTAMENTE**

## **INSTRUCCIONES Y MEDIDAS DE SEGURIDAD**

### **ADVERTENCIA**

- Ser consciente del peligro que presenta el fuego y otras fuentes de calor fuertes tales como radiadores/calentadores eléctricos o de gas, etc. que se encuentran cerca del producto.
- No utilizar el producto si alguna pieza esta dañada, rota o falta, utilizar sólo componentes autorizados por el fabricante.
- No dejar nada en la cuna y no colocarla cerca de otro aparato que podría proporcionar apoyo para los pies o causar un peligro de asfixia o estrangulación del niño, como cables, cuerdas de cortinas/persianas.
- No utilizar más de un colchón en la cama.
- La cuna de viaje está lista para su uso sólo cuando están activados los mecanismos de bloqueo. Antes de su uso, asegurarse de que estos mecanismos están completamente activados.
- La posición más baja del fondo de la cuna es la más segura. Cuando el niño comienza a sentarse solo se recomienda utilizar sólo esta posición.
- Si se deja al niño solo en la cuna, siempre se debe comprobar si la entrada lateral está cerrada con cremallera.
- Si se deja al niño solo en la cuna, siempre se debe comprobar si las patas de balanceo están plegadas.
- El grosor del colchón debe ser tal que la altura interior (medida desde la superficie superior del colchón hasta el borde superior del marco de la cuna)

sea al menos 500 mm en la posición más baja del fondo y al menos 200 mm en la posición más alta del fondo de la cuna.

- Grosor máximo del colchón: 8 cm
- El colchón para la cuna debe tener dimensiones de 120 x 60 cm. La longitud y anchura deben ser tales que el espacio entre el colchón y los laterales y la parte superior no exceda 30 mm.
- Todas las piezas y los accesorios de montaje deben estar bien apretados y comprobados regularmente y si es necesario se deben volver a apretar.
- Para evitar lesiones al niño como resultado de la caída, la cuna ya no debe usarse si el niño es capaz de subirse y bajar de la cuna.

### CAMBIADOR - ADVERTENCIAS:

El cambiador sólo está disponible en el modelo de cuna con accesorios.



- **ADVERTENCIA: No dejar al niño solo.**
- Las ruedas deben estar bloqueadas antes de usar el cambiador.
- Las patas de balanceo deben estar plegadas antes de usar el cambiador.
- El cambiador está diseñado para niños de hasta 12 meses y un peso máximo de 11 kg.
- Todas las piezas adicionales o de reemplazo sólo se pueden recibir del fabricante o distribuidor.

### BARRA CON PELUCHES - Uso seguro de las pilas:

La barra con peluches sólo está disponible en el modelo de cuna con accesorios.

Las pilas desechables no son recargables. No mezcle diferentes tipos de pilas o pilas nuevas y usadas. Inserte las pilas de acuerdo con la polaridad correcta. Las pilas gastadas deben eliminarse del producto. No provocar sobrecarga de los polos de potencia. Las baterías solo se pueden cargar bajo la supervisión de un adulto. Recargue las baterías fuera del dispositivo.

## 1. Lista de piezas de la cuna:

- A. Marco de la cuna
- B. Fondo plegable
- C. Suelo suspendido
- D. Soportes del suelo suspendido x4
- E. Asa para tirar x2
- F. Mosquitera
- G. Bolsa
- H. Patas de balanceo x2 \*
- I. Cambiador \*
- J. Patas para fijar al cambiador x2 \*
- K. Panel con cestas y ganchos (x2) para fijar \*
- L. Barra para la cuna con 3 peluches 3 \*

\* Artículos disponibles sólo en el modelo con accesorios.

## 2. Montaje de la cuna:

Abrir la cremallera de la bolsa y sacar la cuna de la bolsa. Desabrochar los velcros situados en el suelo suspendido. Sacar la cuna y otros artículos del juego. Para desplegar el marco (A) se debe colocarlo con las ruedas hacia el suelo (Fig. 1), desplegar un poco las esquinas para poder agarrar los elementos centrales de laterales y luego tirar firmemente de los laterales más cortos hacia arriba hasta que se bloqueen (Fig. 2). Agarrar los elementos centrales de laterales más largos y tirar firmemente hasta que se bloqueen (Fig. 3). A continuación, presionar la parte central del fondo de la cuna hacia abajo (Fig. 4). El marco se desplegará completamente y la cuna se bloqueará (Fig. 5).

**NOTA: ¡Asegurarse de que los cuatro elementos centrales de laterales estén bloqueados!** El mecanismo que bloquea los laterales no funciona si el fondo de la cuna está desplegado en lo plano. Por lo tanto, al bloquear los laterales, la parte central del fondo debe estar levantada. Si el suelo suspendido (C) no está montado, se debe montarlo con la cremallera (Fig. 6A) y asegurar con la hebilla (Fig. 6B). Colocar los tubos de soporte (D) en las aberturas situadas en el suelo suspendido (Fig. 7A y 7B), y luego insertar el suelo (B) dentro de la cuna (Fig. 8). **NOTA: Para garantizar la seguridad, poner las correas situadas por debajo del suelo empezando por el lado con la entrada con cremallera (abrir la entrada para abrochar las correas por bajo del suelo) (Fig. 9A y 9B), y terminar en el lado opuesto.** Para facilitar el montaje del lado opuesto se recomienda abrir un poco la cremallera alrededor del suelo suspendido (Fig. 10), y a continuación, insertar las correas en las aberturas y fijar a

los velcros debajo del suelo (Fig. 11A y 11B). Cerrar la cremallera alrededor del suelo y bloquear con la hebilla (Fig. 12).

### 3. Montaje de accesorios\*:

#### Patas de balanceo

Levantar el marco desplegado y montar las patas de balanceo (H) en ambos lados de la estructura de metal debajo de la cuna (Fig. 13).

#### Cambiador

Colocar las patas de balanceo (J) en el marco del cambiador (I) hasta que el botón de bloqueo no entre en el marco (Fig. 14A y 14B). **NOTA: con el fin de facilitar el montaje de las patas de balanceo, desabrochar las esquinas de velcro en el cambiador y después del montaje abrochar todas los velcros.** Colocar el cambiador presionándolo firmemente al marco de la cuna hasta que entre por completo en los laterales (Fig. 15A). Las hebillas de plástico situadas en las cestas se deben poner en el marco de la cuna (Fig. 15B).

#### Panel con cestas y ganchos para fijar

Insertar los ganchos en los orificios del panel (K), y luego enganacharlos en el bastidor de la cuna (Fig. 16A y 16B).

#### Barra de la cuna

Colocar la barra (L) en el cabezal del mecanismo de rotación de acuerdo con la flecha, y luego girarlo 180° en la dirección opuesta a la agujas del reloj (Fig. 17A y 17B). A continuación, montarlo sobre la base de la barra de acuerdo con la flecha y girando en el sentido opuesto a las agujas del reloj (Fig. 18). Montar los soportes para peluches y luego colgar juguetes (Fig. 19A y 19B). Colocar la barra en uno de los cuatro lados en el mecanismo de sujeción del marco (Fig. 20A). **NOTA: ¡Para que la barra no caiga al niño, asegurarse de que la barra con juguetes está montada correctamente y estable en el marco!**

### 4. Funciones de la cuna

**Función de balanceo:** Levantar el marco, desbloquear las patas de balanceo pulsando el botón de bloqueo situado en ambos lados de la cubierta de plástico (Fig. 21A y 21B).

**Bloqueo de ruedas:** La cuna tiene el bloqueo de ruedas. Presionar la palanca de freno para bloquear las ruedas. Levantar la palanca de freno para desbloquear (Fig. 22).

**Ajuste del suelo:** La cuna tiene la altura del suelo ajustable. Para bajar el suelo, desabrochar la hebilla y la cremallera situadas en el interior de la cuna junto con el

fondo que está dentro (Fig. 23A y 23B). En el siguiente paso, desabrochar las correas del suelo y colocar el fondo plegable en la cuna (Fig. 24A y 24B). **NOTA: Para garantizar la seguridad, poner las correas situadas por debajo del suelo (Fig. 25).** Cuando el suelo está en la posición más baja, entonces se puede utilizar la entrada lateral (Fig. 26). En esta posición, los asas para tirar (E) se pueden montar en la cuna (Fig. 27). **NOTA: Con el fin de garantizar la seguridad, los asas se pueden montar sólo cuando el suelo está en la posición inferior.**

**Función de mosquitera (K):** Para utilizar la mosquitera (F) se debe extenderla en las esquinas de la cuna (Fig. 28).

## 5. Funciones de la barra con juguetes

La barra con juguetes es alimentado por pilas: 3 uds. x AA (LR6)  $\approx$  1,5 V (no incluidas).

**Poner/ reemplazar pilas:** Para instalar o reemplazar las baterías, con un destornillador, desenrosque la tapa del compartimiento de la batería. Reemplazar las pilas prestando atención a la polaridad y cerrar el compartimiento utilizando la tapa.

La barra tiene varios botones con las siguientes funciones:



El botón enciende la lámpara. Al volver a presionarlo la lámpara se apaga.



El botón activa el carrusel. Al volver a presionarlo el carrusel se detiene.



Al presionar el botón se pondrán melodías tranquilas que tienen tres niveles de volumen. Al presionar cuarta vez el botón, la melodía se apagará.



El botón activa la función de vibración de los tres niveles de intensidad. Al presionar cuarta vez, la función se apagará.

## Mantenimiento y limpieza

**Tela en la cuna y en el suelo plegable** - limpiar con jabón suave y agua. Nunca limpiar con limpiadores abrasivos con amoníaco, agentes blanqueadores y alcohol. La cuna debe secarse completamente antes de usar o almacenar.

**Cambiador** - limpiar con jabón suave y agua. Nunca limpiar con limpiadores abrasivos con amoníaco, agentes blanqueadores y alcohol. Dejar que se seque.

**Barra con juguetes** - limpiar con un paño húmedo y jabón suave. No sumergir en agua.

**Juguetes** - lavar a mano a temperatura máx. de 40°C, no blanquear, no secar en secadora con tambor, no planchar y no lavar en seco.

**Mosquitera** - lavar a mano a temperatura máx. de 40°C, no blanquear, no secar en secadora con tambor, no planchar y no lavar en seco.

**Marco** – limpiar el marco de metal con un paño suave, limpio y húmedo con un jabón suave.

#### ELIMINACIÓN DE EQUIPOS UTILIZADOS



El símbolo del cubo de basura tachado colocado en el equipo, el embalaje o los documentos adjuntos significa que el producto no debe eliminarse junto con otros desechos.

Es responsabilidad del usuario entregar el equipo usado a un punto de recolección designado para un procesamiento adecuado. La información sobre el sistema de recolección disponible de equipos eléctricos de desecho se puede encontrar en el mostrador de información de la tienda y en el ayuntamiento. Cada hogar es un usuario

de equipos eléctricos y electrónicos, y por lo tanto un potencial productor de desechos peligrosos para las personas y el medio ambiente, debido a la presencia de sustancias peligrosas, mezclas y componentes en el equipo. Por otro lado, el equipo usado es un material valioso a partir del cual podemos recuperar materias primas como cobre, estaño, vidrio, hierro y otros. ¡El manejo adecuado del equipo usado previene las consecuencias negativas para el medio ambiente y la salud humana!

**Cher Client,**

Nous vous remercions d'avoir acheté ce produit de la marque Kinderkraft. Nos produits sont conçus spécialement pour votre enfant : nous veillons toujours à leur sécurité et qualité en vous garantissant ainsi le meilleur choix.

# **IMPORTANT ! À CONSERVER POUR CONSULTATION ULTÉRIEURE**

## **INSTRUCTIONS RELATIVES A LA SÉCURITÉ ET AUX PRÉCAUTIONS D'USAGE**

### **AVERTISSEMENT**

- **Soyez conscient du risque que présente une flamme nue et une autre source de chaleur intense (telle que les radiateurs, les appareils de chauffage électriques ou au gaz, etc.) à proximité du produit.**
- **N'utilisez pas le produit avec un élément endommagé, déchiré ou manquant; n'utilisez que des éléments autorisés par le fabricant.**
- **Ne laissez rien dans le lit, évitez de placer le lit à proximité d'un autre objet qui pourrait servir d'appui pour les pieds ou augmenter le risque d'étouffement ou de pendaison de bébé par ex. les câbles, les cordons, les rideaux, les stores.**
- **N'utilisez qu'un matelas dans le lit.**
- **Le lit parapluie est prêt à l'emploi seulement après avoir activé les dispositifs de verrouillage. Avant d'utiliser le produit, assurez-vous que ces dispositifs sont bien activés.**
- **La position la plus basse du fond du lit est la plus sûre. Ce niveau est recommandé, lorsque bébé commence à se tenir assis.**
- **Si vous laissez votre enfant dans le lit sans surveillance, assurez-vous toujours que l'ouverture latérale est fermée (fermeture éclair).**
- **Si vous laissez votre enfant dans le lit sans surveillance, assurez-vous toujours que les pieds qui activent le mode bascule sont pliés.**
- **L'épaisseur du matelas devrait répondre aux conditions suivantes : la hauteur intérieure (mesurée à partir de la surface supérieure du matelas jusqu'au bord supérieur du cadre de lit) doit être de 500 mm au minimum en position la plus basse du fond et de 200 mm au minimum en position la plus élevée du fond de lit.**
- **Épaisseur matelas maximale : 8 cm**



- Le matelas utilisé dans le lit devrait être de 120 x 60 cm. En effet, sa longueur et sa largeur devraient permettre d'éviter l'espace de plus de 30 mm entre matelas et les côtés avec les pointes.
- Tous les éléments de fixation et les ferrures lors de leur montage doivent être convenablement serrés et contrôlés régulièrement et, au besoin, resserrés.
- Afin d'éviter des traumatismes liés à une chute, le lit ne devrait plus être utilisé, si votre enfant arrive à se hisser et à sortir du lit tout seul.

### TABLE À LANGER – AVERTISSEMENTS :

Une table à langer est disponible uniquement en version "lit parapluie avec accessoires".

- **AVERTISSEMENT : Ne laissez pas votre enfant sans surveillance.**
- Avant d'utiliser la table à langer, activez le système de verrouillage des roues du lit.
- Les pieds qui activent le mode bascule doivent être pliés avant l'utilisation de la table à langer.
- La table à langer est destinée aux enfants jusqu'à 12 mois et dont le poids ne dépasse pas 11 kg.
- N'utilisez que des accessoires et des pièces détachées livrés par le fabricant ou son distributeur.



### ARCHE DE JEUX AVEC PELUCHES - Utiliser les piles en toute sécurité :

Une arche de jeux est disponible uniquement en version "lit parapluie avec accessoires".

Les piles jetables ne peuvent pas être rechargées. Il ne faut pas utiliser en même temps différents types de piles ni de piles neuves avec celles en utilisation. Les piles doivent être mises en place en respectant la polarité. Les piles usagées doivent être retirées du produit. Ne jamais court-circuiter les pôles de puissance. Les batteries ne peuvent être chargées que sous surveillance d'un adulte. Les batteries doivent être chargées en dehors du dispositif.

## 1. Lit parapluie : pièces fournies

- A. Cadre de lit
- B. Fond pliable
- C. Plancher suspendu
- D. Supports du plancher suspendu x 4
- E. Anneau pour se lever x 2
- F. Moustiquaire
- G. Sac de transport
- H. Pieds mode bascule
- I. Table à langer \*
- J. Tubes de fixation pour table à langer x 2 \*
- K. Panneau avec des paniers et des crochets (x2) de fixation \*
- L. Arche de jeux pour lit avec 3 peluches \*

\*Éléments disponibles uniquement en version avec accessoires.

## 2. Montage du lit :

Ouvrez le sac à fermeture éclair et en sortez le lit. Décrochez les fermetures velcro qui se trouvent sur plancher suspendu. Sortez le lit et ses accessoires fournis. Pour déplier le cadre (A), placez-le en dirigeant les roues vers le bas (FIG. 1), écartez suffisamment les angles pour pouvoir attraper les éléments centraux des côtés, tirez ensuite énergiquement les côtés courts vers le haut pour les verrouiller (FIG. 2). Attrapez les éléments centraux des côtés longs et tirez-les énergiquement vers le haut pour les verrouiller (FIG. 3). Ensuite, appuyez sur le fond du lit au milieu en le dirigeant vers le bas (FIG. 4). Le cadre est ainsi complètement déplié et le lit est verrouillé (FIG. 5).

**ATTENTION : Assurez-vous que tous les quatre éléments centraux des côtés du lit sont verrouillés !** Le dispositif de verrouillage ne sera pas activé, si le fond du lit n'est pas déplié à plat. C'est pourquoi au moment de verrouiller les côtés, le milieu du fond doit être soulevé. Si le plancher suspendu (C) n'est pas installé, il faut le fixer à l'aide d'une fermeture éclair (FIG. 6A) et d'une attache de protection (FIG. 6B). Insérer les tubes de support (D) dans les trous du plancher suspendu (FIG. 7A et 7B, ensuite, placez le fond (B) dans le lit (FIG. 8). **ATTENTION : Afin d'assurer la sécurité, accrochez les sangles qui se trouvent sous le fond en commençant par le côté avec la sortie latérale (ouvrez la fermeture éclair pour attacher les sangles sous le plancher) (FIG. 9A et 9B) et terminez de l'autre côté.** Pour faciliter le montage de l'autre côté, ouvrez partiellement la fermeture éclair autour du plancher suspendu (FIG. 10), puis insérez les sangles dans les trous et fixez-les à l'aide des fermetures velcro sous le plancher (FIG. 11A et 11B). Fermez la fermeture éclair autour du plancher et bloquez-la avec une attache (FIG. 12).

### 3. Montage des accessoires\* :

#### Pieds mode bascule

Soulevez le cadre déplié et fixez les pieds mode bascule (H) de chaque côté du support de cadre sous le lit (FIG. 13).

#### Table à langer

Placez les tubes de fixation (J) sur le cadre de la table à langer (I) jusqu'à ce que le bouton de verrouillage y entre (FIG. 14A et 14B). **ATTENTION : pour faciliter le montage des tubes de fixation, détachez les pointes à fermeture velcro de la table à langer; une fois le montage terminé, fermez toutes les attaches.** Fixez la table à langer en l'appuyant contre le cadre de lit jusqu'à ce qu'elle se pose sur les côtés (FIG. 15A). Les attaches en plastique, faisant partie du revêtement des paniers, doivent être placées sur le cadre de lit (FIG. 15B).

#### Panneau avec des paniers et des crochets de fixation

Insérez les crochets dans les trous de panneau (K) et attachez-les sur le cadre de lit (FIG. 16A et 16B).

#### Arche de jeux pour lit

Placez l'arche (L) dans la tête du mécanisme de rotation en suivant le sens de la flèche, puis tournez-la de 180° dans le sens inverse des aiguilles d'une montre (FIG. 17A et 17B). Ensuite, fixez-la au support de l'arche en suivant le sens de la flèche et en la tournant dans le sens inverse des aiguilles d'une montre (FIG. 18). Installez les poignées pour peluches et accrochez les jouets (FIG. 19A et 19B). Placez l'arche sur le mécanisme de fixation de cadre sur un des quatre côtés (FIG. 20A). **ATTENTION : Pour éviter la chute de l'arche sur bébé, assurez-vous que l'arche de jeux est installée correctement et fermement sur le cadre !**

### 4. Fonctions du lit

**Fonction bercement :** Soulevez le cadre, débloquez les pieds mode bascule en appuyant sur les boutons de verrouillage qui se trouvent de chaque côté d'une plaquette en plastique (FIG. 21A et 21B).

**Système de verrouillage des roues :** Le lit est muni d'un système de verrouillage des roues. Pour les verrouiller, appuyez sur le levier de frein. Pour les débloquer, soulevez le levier de frein (FIG. 22).

**Fond réglable :** La hauteur du fond de lit peut être réglable. Pour baisser le fond, détachez une attache de fermeture éclair et ouvrez la fermeture éclair qui se trouve dans le lit avec le fond qui se trouve à l'intérieur (FIG. 23A et 23B). Ensuite, détachez les sangles du plancher et mettez le fond pliable au lit (FIG. 24A et 24B). **ATTENTION : Afin d'assurer la**

**sécurité, accrochez les sangles qui se trouvent sous le fond (FIG. 25).** Lorsque le fond est au niveau le plus bas, il est possible de profiter de la sortie latérale (FIG. 26). Dans cette position, les anneaux pour se lever (E) peuvent être fixés sur le lit (FIG. 27). **ATTENTION : Afin d'assurer la sécurité, les poignées fournies ne peuvent pas être installées, si le fond ne se trouve pas au niveau le plus bas.**

**Fonction moustiquaire (K) :** Pour pouvoir utiliser la moustiquaire (F), il faut d'abord l'étirer aux coins du lit (FIG. 28).

## 5. Fonction arche de jeux :

L'arche de jeux est alimentée par les piles 3 x AA (LR6)  $\approx$  1,5 V (non fournies).

**Mise en place / changement de piles:** Pour installer ou remplacer les piles, à l'aide d'un tournevis, dévissez le couvercle du compartiment à piles. Changez les piles en respectant la polarité, refermez ensuite le couvercle du compartiment à piles.

L'arche de jeux est munie de boutons activant les fonctions suivantes :



Le bouton permet d'allumer une petite lampe. Un nouveau clic sur le bouton permet d'éteindre la lampe.



Le bouton permet d'actionner le mobile. Un nouveau clic sur le bouton permet d'arrêter le mobile.



Un clic sur le bouton permet d'actionner une série de douces mélodies avec trois niveaux de volume. Le quatrième clic sur le bouton permet d'éteindre la musique.



Le bouton permet d'actionner la fonction vibrations avec trois niveaux d'intensité. Le quatrième clic sur le bouton permet d'arrêter cette fonction.

## Entretien et nettoyage

**Tissu (lit et fond pliable)** - nettoyer avec un savon doux et de l'eau. Ne jamais nettoyer avec des nettoyeurs abrasifs à base d'ammoniaque, des agents de blanchiment ou des nettoyeurs à base d'alcool. Séchez le lit soigneusement avant usage ou stockage.

**Table à langer** - nettoyer avec un savon doux et de l'eau. Ne jamais nettoyer avec des nettoyeurs abrasifs à base d'ammoniaque, des agents de blanchiment ou des nettoyeurs à base d'alcool. Laisser sécher.

**Arche des jeux** - nettoyez-la avec un chiffon humide et un savon doux. Ne pas immerger dans l'eau.

**Jouets** - laver à la main à 40° C maximum, blanchiment interdit, séchage en tambour interdit, ne pas repasser, nettoyage à sec interdit.

**Moustiquaire** - laver à la main à 40° C maximum, blanchiment et séchage en tambour interdits, ne pas repasser, nettoyage à sec interdit.

**Cadre** – le cadre en métal doit être nettoyé avec un chiffon doux, propre et humide et un savon doux.

### ÉLIMINATION DU PRODUITS USAGÉ



Le symbole d'un caisson à ordures barré figurant sur le produit, sur l'emballage ou sur les documents qui y sont attachés signifie que le produit ne doit pas être mis au rebut avec les autres déchets.

L'utilisateur est obligé de transférer le matériel usagé à un point de collecte pour le traitement approprié. Les renseignements sur le système disponible de la collecte des déchets électriques sont disponibles à l'accueil du magasin ou à la Mairie.

Chaque foyer est un utilisateur du matériel électriques et électroniques, et donc un fabricant potentiel des déchets dangereux pour les humains et

l'environnement, en raison du fait que le matériel contient des substances, des mélanges et des éléments dangereux. D'autre part, le matériel usagé est un matériau précieux dont nous pouvons récupérer des matières premières telles que le cuivre, l'étain, le verre, le fer et bien d'autres.

Une élimination appropriée du matériel usagé permettra d'éviter des conséquences négatives pour l'environnement et la santé humaine!

**Gentile Cliente!**

Grazie per aver acquistato il prodotto del marchio Kinderkraft.  
Progettiamo pensando al Vostro bambino - abbiamo sempre a cuore la sicurezza e la qualità, garantendo così il comfort della scelta migliore.

# **IMPORTANTE, CONSERVARE PER UN USO FUTURO, LEGGERE ATTENTAMENTE**

## **ISTRUZIONI DI SICUREZZA E PRECAUZIONI**

### **ATTENZIONE!**

- E' necessario essere consapevoli del rischio che costituisce il fuoco aperto e altre fonti forti di calore quali riscaldatori elettrici o a gas, ecc. situate in prossimità del prodotto.
- Non utilizzare il prodotto se qualunque dei suoi componenti è danneggiato, strappato o mancante, utilizzare solo i componenti approvati dal produttore.
- Non lasciare nulla nel lettino né posizionare il lettino vicino ad altre attrezzature che potrebbero creare un sostegno per il piede o provocare un rischio di strangolamento o di soffocamento del bambino, ad es. cavi, corde delle tende/degli avvolgibili.
- Non utilizzare più di un materasso nel lettino.
- Il lettino da viaggio è pronto all'uso solo quando i dispositivi di bloccaggio sono attivati. Verificare attentamente che tali meccanismi siano completamente attivati prima dell'uso.
- La posizione più bassa del fondo del lettino è la più sicura. Quando il bambino inizia a stare seduto da solo, è consigliabile utilizzare solo questo livello.
- Se lasciate il bambino incustodito nel lettino, controllate sempre che l'ingresso laterale sia chiuso con la cerniera lampo.
- Se lasciate il bambino incustodito nel lettino, verificate sempre che i pattini a dondolo siano piegate.
- Lo spessore del materassino deve essere tale che l'altezza interna (misurata dalla superficie superiore del materasso al bordo superiore del telaio del lettino)

sia di almeno 500 mm nella posizione più bassa del fondo e di almeno 200 mm nella posizione più alta del lettino.

- Lo spessore massimo del materasso: 8 centimetri
- Il materasso utilizzato per il lettino deve avere le seguenti dimensioni: 120 x 60 cm. La lunghezza e la larghezza devono essere tali che la distanza tra il materasso e i lati e le estremità non superi 30 mm.
- Tutti gli elementi di montaggio e gli attacchi devono essere ben serrati durante l'installazione, controllati regolarmente e, se necessario, nuovamente serrati.
- Al fine di evitare traumi al bambino in seguito a una caduta, il lettino non deve più essere utilizzato se il bambino è in grado di arrampicarsi e uscire dal lettino.

### FASCIATOIO – AVVERTENZE:

Il fasciatoio è disponibile solo nel modello di lettino con accessori.



- **ATTENZIONE: Non lasciare mai il bambino incustodito.**
- Le rotelle del lettino devono essere bloccate prima di utilizzare il fasciatoio.
- I pattini a dondolo devono essere ripiegati prima di utilizzare il fasciatoio.
- Il fasciatoio è progettato per i bambini fino a 12 mesi di età e con un peso massimo di 11 kg.
- Tutti gli elementi ulteriori o di ricambio possono essere ottenute solo presso il produttore o il distributore.

### ARCO CON GIOCATTOLI PELUCHE – Utilizzo sicuro delle pile:

L'arco con giocattoli è disponibile solo nel modello di lettino con accessori.

Le pile monouso non sono adatte per la ricarica. Non mischiare diversi tipi di pile o pile nuove con quelle usate. Inserire le pile rispettando la polarità corretta. Rimuovere le pile scariche dal prodotto. Non cortocircuitare i poli delle pile. Le batterie possono essere ricaricate solo sotto supervisione di un adulto. Caricare le pile all'esterno del dispositivo.

## 1. Elenco degli elementi del lettino:

- A. Telaio del lettino
- B. Base pieghevole
- C. Fondo sospeso
- D. Staffe del fondo sospeso x4
- E. Maniglia per sollevarsi x2
- F. Zanzariera
- G. Borsa
- H. Pattini a dondolo x2 \*
- I. Fasciatoio\*
- J. Pattini da fissare per fasciatoio x2 \*
- K. Pannello con cestelli e ganci (x2) da fissare \*
- L. Arco per il lettino con 3 mascotte di peluche \*

\* Gli elementi sono disponibili solo nel modello con accessori.

## 2. Montaggio del lettino:

Aprire la cerniera sulla borsa e rimuovere il lettino dalla borsa. Aprire i velcri sul fondo sospeso. Rimuovere il lettino e le altre parti del set. Per aprire il telaio (A), posizionarlo con le ruote verso il basso (FIG. 1), estendere gli angoli in modo da poter afferrare le parti centrali dei lati, quindi tirare con un movimento deciso verso l'alto i lati più corti fino a bloccarli (FIG. 2). Afferrare gli elementi centrali dei lati più lunghi e tirarli con un movimento deciso fino a bloccarli (FIG. 3). Quindi premere al centro del fondo del lettino verso il basso (FIG. 4). Il telaio si aprirà completamente e il lettino sarà bloccato (FIG. 5).

**ATTENZIONE: Assicurarsi che tutti e quattro gli elementi centrali dei lati del lettino siano bloccati!** Il meccanismo di bloccaggio laterale non funziona quando il fondo del lettino è aperto in modo piatto. Pertanto, quando si bloccano i lati, la parte centrale del fondo deve essere sollevata. Se il fondo sospeso (C) non è montato, deve essere installato con la cerniera (Fig. 6A) e fissato con la fibbia (Fig. 6B). Posizionare i tubi della staffa (D) nei fori del fondo sospeso (FIG. 7A e 7B) e quindi inserire il fondo (B) all'interno del lettino (FIG. 8). **ATTENZIONE: Per motivi di sicurezza, fissare le cinture che si trovano sotto il fondo, iniziando dal lato con l'apertura di ingresso (aprire l'ingresso per fissare le cinture sotto il fondo) (FIG. 9A e 9B) e terminando sul lato opposto.** Per facilitare l'installazione del lato opposto si consiglia di aprire parzialmente la cintura attorno al fondo sospeso (FIG. 10), quindi inserire le cinture nei fori e fissarle al velcro sotto il fondo (FIG. 11A e 11B). Chiudere la cerniera intorno al fondo e bloccarla inserendola nella fibbia (FIG. 12).



### 3. Montaggio degli accessori

#### Pattini

Sollevarre il telaio aperto e montare i pattini (H) da uno e dall'altro lato sul telaio metallico sotto il lettino (FIG. 13).

#### Fasciatoio

Inserire i pattini di fissaggio (J) nel telaio del fasciatoio (I) finché il pulsante di bloccaggio non entra nel telaio (FIG. 14A e 14B). **ATTENZIONE: per facilitare il montaggio dei pattini, staccare gli angoli dei velcri del fasciatoio, e dopo il montaggio del telaio chiudere tutti gli attacchi.** Posizionare il fasciatoio premendolo saldamente contro il telaio del lettino fino a quando non scorrerà completamente ai lati (FIG. 15A). Posizionare le fibbie di plastica sul rivestimento dei cestelli sul telaio del lettino (FIG. 15B).

#### Pannello con cestelli e ganci da fissare

Inserire i ganci nei fori del pannello (K) e quindi agganciarli al telaio del lettino (FIG. 16A e 16B).

#### Arco per il lettino

Posizionare l'arco (L) nella testa del meccanismo rotante secondo la freccia, quindi ruotarla di 180° in senso antiorario (FIG. 17A e 17B). Quindi montarlo sulla base dell'arco seguendo la freccia e ruotandolo in senso antiorario (FIG. 18). Montare i supporti per mascotte e poi appendervi i giocattoli (FIG. 19A e 19B). Posizionare l'arco su uno dei quattro lati del meccanismo di fissaggio del telaio (FIG. 20A). **ATTENZIONE: per evitare la caduta dell'arco sul bambino, assicurarsi che l'arco con i giocattoli sia montato in modo corretto e stabile sul telaio!**

### 4. Funzioni del lettino

**Funzione a dondolo:** Sollevare il telaio verso l'alto, sbloccare i pattini a dondolo premendo i pulsanti di bloccaggio su entrambi i lati della calotta in plastica (FIG. 21A e 21B).

**Blocco delle ruote:** Il lettino è dotato di un bloccaggio delle ruote. Per bloccare, premere la leva del freno. Per sbloccarle, sollevare la leva del freno (FIG. 22).

**Regolazione del fondo:** Il lettino è regolabile in altezza. Per abbassare il fondo, sganciare la fibbia della cerniera e la cerniera a lampo all'interno del lettino, insieme al fondo che si trova all'interno (FIG. 23A e 23B). Nella fase successiva, staccare le cinture dal fondo e posizionare il fondo pieghevole nel lettino (FIG. 24A e 24B). **ATTENZIONE: Per motivi di sicurezza, agganciare le cintura sotto il fondo (FIG. 25).** Quando il fondo è al livello più basso, è possibile utilizzare l'ingresso laterale (FIG.

26). In questa posizione, le maniglie di sollevamento (E) possono essere montate sul lettino (FIG. 27). **ATTENZIONE: Per motivi di sicurezza, installare le maniglie in dotazione solo quando il fondo è al livello inferiore.**

**Funzione della zanzariera (K):** Per utilizzare la zanzariera (F), tirarla sopra gli angoli del lettino (FIG. 28).

## 5. Funzioni dell'arco con giocattoli

L'arco con giocattoli è alimentato a pile: 3 pz. x AA (LR6)  $\approx$  1,5 V (non incluse nel set).

**Installazione/sostituzione delle pile:** Per installare o sostituire le batterie, utilizzando un cacciavite, svitare il coperchio del vano batteria. Sostituire le pile rispettando la polarità e richiudere il vano con il coperchio.

L'arco ha diversi pulsanti con le seguenti funzioni:



Il pulsante accende la lampadina. Cliccando di nuovo il pulsante si spegne la lampadina.



Il pulsante attiva la giostrina. Cliccando di nuovo il pulsante, la giostrina si ferma.



Premendo il pulsante si attiva una serie di melodie rilassanti con tre livelli di volume. Premendo quarta volta il pulsante, la melodia si spegne.



Il pulsante attiva la funzione di vibrazioni con tre livelli di intensità. Premendo quattro volte la funzione si spegne.

## Manutenzione e pulizia

**Tessuto del lettino e del fondo pieghevole** - pulire con acqua e sapone delicato. Non pulire mai con detergenti abrasivi a base di ammoniaca, candeggianti e alcolici. Il lettino deve essere completamente asciugato prima dell'uso o dello ritiro.

**Fasciatoio** - pulire con acqua e sapone delicato. Non pulire mai con detergenti abrasivi a base di ammoniaca, candeggianti e alcolici. Lasciare asciugare.

**Arco con giocattoli** - pulire con un panno umido e sapone delicato. Non immergere in acqua .

**Giocattoli** - lavare a mano a 40 ° C, non candeggina, non asciugare in asciugatrice, non stirare e non pulire a secco.

**Zanzariera** - lavare a mano a 40 ° C, non candeggina, non asciugare in asciugatrice, non stirare e non pulire a secco.

**Telaio** – pulire il telaio in metallo con un panno umido pulito e sapone delicato.

### SMALTIMENTO DEI RIFIUTI DI APPARECCHIATURE



Il simbolo di un cestino per rifiuti barrato apposto sul prodotto, imballaggio o documenti allegati significa che il prodotto non deve essere smaltito insieme ad altri rifiuti.

L'utente è obbligato a trasmettere l'apparecchiatura fuori uso a un punto di raccolta designato al fine del suo smaltimento corretto. Informazioni sul sistema disponibile di raccolta dei rifiuti di apparecchiature elettriche può essere trovato presso un punto di informazioni del negozio e l'ufficio della città / comune.

Ogni famiglia è un utente di apparecchiature elettriche ed elettroniche, e quindi un potenziale produttore dei rifiuti pericolosi per l'uomo e l'ambiente, a causa di sostanze, miscele e componenti presenti nell'apparecchiatura. D'altra parte, il materiale utilizzato è un materiale prezioso da cui è possibile recuperare materiali come rame, stagno, vetro, ferro e altri.

Il trattamento adeguato dell'apparecchiatura fuori uso contribuisce a prevenire conseguenze negative per l'ambiente e la salute umana!

## Szanowny Kliencie!

Dziękujemy za zakup produktu marki Kinderkraft.

Tworzymy z myślą o Twoim dziecku – zawsze dbamy o bezpieczeństwo i jakość, zapewniając tym samym komfort najlepszego wyboru.

# WAŻNE, ZACHOWAJ NA PRZYSZŁOŚĆ, PRZECZYTAJ UWAŻNIE

## INSTRUKCJE BEZPIECZEŃSTWA I ŚRODKI OSTROŻNOŚCI

### OSTRZEŻENIE

- Bądź świadom ryzyka, jakie stanowi otwarty ogień oraz inne silne źródła ciepła, takie jak promienniki/grzejniki elektryczne lub gazowe itp. umieszczone w pobliżu produktu.
- Nie używać produktu, jeżeli jakkolwiek jego element jest uszkodzony, rozdarty lub brakuje elementu, używać tylko elementów dopuszczonych przez producenta.
- Nie pozostawiać w łóżku czegokolwiek ani nie ustawiać łóżka w pobliżu innego sprzętu, który mógłby stanowić podparcie dla stopy lub spowodować niebezpieczeństwo uduszenia lub powieszenia dziecka, np. przewody, sznurki zasłon/żaluzji.
- Nie używać w łóżku więcej niż jednego materaca.
- Łóżeczko turystyczne jest gotowe do użycia dopiero wtedy, gdy mechanizmy blokujące są włączone. Przed rozpoczęciem użytkowania należy starannie sprawdzić, czy mechanizmy te są w pełni włączone.
- Najniższe położenie dna łóżka jest najbezpieczniejsze. Gdy dziecko zaczyna samodzielnie siadać zaleca się używać tylko tego poziomu.
- Jeżeli pozostawiasz dziecko w łóżku bez nadzoru, zawsze sprawdź, czy wejście boczne jest zamknięte zamkiem błyskawicznym.
- Jeżeli pozostawiasz dziecko w łóżku bez nadzoru, zawsze sprawdź, czy płozy do bujania są złożone.
- Grubość materaca powinna być taka, by wewnętrzna wysokość (mierzona od górnej płaszczyzny materaca do górnej krawędzi ramy łóżka) wynosiła, co najmniej 500 mm w najniższym położeniu dna i co najmniej 200 mm w najwyższym położeniu dna łóżka.

- Maksymalna grubość materaca: 8 cm
- Materac używany do łóżka powinien mieć wymiary 120 x 60 cm. Długość i szerokość powinna być taka, aby szczelina między materacem a bokami i szczytami nie przekraczała 30 mm.
- Wszystkie elementy montażowe i okucia podczas ich montażu muszą być dobrze dokręcone oraz regularnie sprawdzane i w razie konieczności dokręcane.
- Aby zapobiec obrażeniom dziecka wskutek upadku, łóżko nie powinno być dłużej używane, jeżeli dziecko potrafi się wspiąć i wyjść z łóżka.

### PRZEWIJAK – OSTRZEŻENIA:

Przewijak dostępny jedynie w modelu łóżeczka z akcesoriami.



- **OSTRZEŻENIE: Nie pozostawiaj dziecka bez nadzoru.**
- Kółka łóżeczka należy zablokować przed użytkowaniem przewijaka.
- Płyty do bujania należy złożyć przed użytkowaniem przewijaka.
- Przewijak przeznaczony jest dla dzieci do 12 miesiąca życia i o maksymalnej masie 11 kg.
- Wszelkie dodatkowe lub zamiennie części można uzyskać jedynie od producenta lub dystrybutora.

### PAŁĄK Z PLUSZOWYMI ZABAWKAMI – Bezpieczne korzystanie z baterii:

Pałak z zabawkami dostępny jedynie w modelu łóżeczka z akcesoriami.

Baterie jednorazowe nie nadają się do ładowania. Nie należy mieszać ze sobą baterii różnego typu, ani baterii nowych z używanymi. Baterie należy wkładać zgodnie z odpowiednią biegunowością. Wyczerpane baterie należy usunąć z produktu. Nie należy zwierać biegunów zasilania. Akumulatory mogą być ładowane wyłącznie pod nadzorem osoby dorosłej. Akumulatory należy ładować poza urządzeniem.

## 1. Lista elementów łódeczka:

- M. Rama łódeczka
- N. Składane podłoże
- O. Podwieszana podłoga
- P. Wsporniki podwieszanej podłogi x4
- Q. Uchwyt do podciągania x2
- R. Moskitiera
- S. Torba
- T. Płozy do bujania x2 \*
- U. Przewijak \*
- V. Płozy mocujące do przewijaka x2 \*
- W. Panel z koszami i hakami (x2) do mocowania \*
- X. Pałąk do łódeczka z 3 pluszowymi maskotkami \*

\*Elementy dostępne jedynie w modelu z akcesoriami.

## 2. Montaż łódeczka:

Rozepnij suwak na torbie i wyjmij łódeczko z torby. Odepnij rzepy znajdujące się na podwieszanej podłodze. Wyjmij łódeczko i inne elementy zestawu. W celu rozłożenia ramy (A) należy ustawić ją kołami do dołu (RYS. 1), rozsunąć narożniki na tyle, żeby móc chwycić środkowe elementy boków, a następnie krótsze boki zdecydowanym ruchem pociągnąć do góry do momentu zablokowania (RYS. 2). Chwyc za środkowe elementy dłuższych boków i zdecydowanym ruchem pociągnij je do momentu zablokowania (RYS. 3). Następnie naciśnij na środkową część dna łódeczka, kierując ją w dół (RYS. 4). Rama całkowicie się rozłoży a łódeczko będzie zablokowane (RYS. 5).

**UWAGA: Upewnij się, że wszystkie cztery środkowe elementy boków łódeczka są zablokowane!** Mechanizm blokujący boki nie zadziała, gdy dno łódeczka będzie płasko rozłożone. Dlatego podczas czynności blokowania boków, środkowa część dna musi być uniesiona. W przypadku, gdy podwieszana podłoga (C) nie jest założona, należy zamontować ją przy pomocy zamka błyskawicznego (RYS. 6A) i zabezpieczyć klamrą (RYS. 6B). Umieść rurki od wspornika (D) w znajdujące się otwory podwieszanej podłogi (RYS. 7A i 7B), a następnie włóż podłoże (B) wewnątrz łódeczka (RYS. 8). **UWAGA: W celu zapewnienia bezpieczeństwa, zaczeć pasy znajdujące się pod podłożem zaczynając od strony z otwierającym się wejściem (otwórz wejście, aby zapiąć pasy pod podłogą) (RYS 9A i 9B), a kończąc na przeciwległej stronie.** Aby ułatwić montaż przeciwległej strony rekomenduje się częściowo odpiąć zamek wokół podwieszanej podłogi (RYS. 10), a następnie włożyć pasy w otwory i przytwierdzić do

rzepów pod podłogą (RYS. 11A i 11B). Zapnij zamek wokół podłogi i zablokuj wpinając w klamrę (RYS. 12).

### 3. Montaż akcesoriów\*:

#### Płozy

Unieś rozłożoną ramę i zamontuj płozy (H) z jednej i drugiej strony na metalowy stelaż ramy, znajdujący się pod łożeczkim (RYS. 13).

#### Przewijak

Umieść płozy mocujące (J) w ramie przewijaka (I), aż przycisk blokujący nie wejdzie w ramę (RYS. 14A i 14B). **UWAGA: w celu ułatwienia montażu płóz, odepnij rogi na rzepach przewijaka, a po montażu ramy zamknij wszystkie zaczepy.** Umieść przewijak, mocno dociskając go do ramy łożeczka do momentu całkowitego nasunięcia się na boki (RYS. 15A). Plastikowe klamry znajdujące się na poszyciu z koszami należy nałożyć na ramę łożeczka (RYS. 15B).

#### Panel z koszami i hakami do mocowania

Włóż haki w otwory panelu (K), a następnie zaczepek je na ramie łożeczka (RYS. 16A i 16B).

#### Pałak do łożeczka

Umieść pałak (L) w głowce mechanizmu obrotowego zgodnie ze strzałką, a następnie przekręć ją o 180° w przeciwną stronę do ruchu wskazówek zegara (RYS 17A i 17B). Następnie zamontuj go na podstawę pałaka, umieszczając zgodnie ze strzałką i przekręcając w kierunku przeciwnym do ruchu wskazówek zegara (RYS. 18). Zamontuj uchwyty na maskotki, a następnie na nich zawieś zabawki (RYS. 19A i 19B). Umieść pałak na jednym z czterech boków na mechanizmie mocującym ramę (RYS. 20A). **UWAGA: Aby unieść upadku pałaka na dziecko, upewnij się, że pałak z zabawkami jest prawidłowo zamontowany oraz stabilny na ramie!**

### 4. Funkcje łożeczka

**Funkcja bujania:** Należy podnieść ramę do góry, odblokować płozy do bujania, naciskając przyciski blokady, znajdujące się po obu stronach plastikowej nakładki (RYS. 21A i 21B).

**Blokada kół:** łożeczko posiada blokadę kół. W celu zblokowania naciśnij dźwignię hamulca. Aby je odblokować podnieś dźwignię hamulca (RYS. 22).

**Regulacja podłoża:** łożeczko posiada regulację wysokości podłoża. Aby obniżyć podłoże, należy odpiąć klamrę zamka oraz zamek błyskawiczny znajdujący się wewnątrz łożeczka razem z mieszczącym się w środku podłożem (RYS. 23A i 23B).

W kolejnym kroku odepnij pasy od podłogi i umieść składane podłoże w łożeczku (RYS. 24A i 24B). **UWAGA: W celu zapewnienia bezpieczeństwa, zaczeć pasy znajdujące się pod podłożem (RYS. 25).** Gdy podłoże jest na najniższym poziomie, wówczas można skorzystać z bocznego wejścia (RYS. 26). W tym położeniu, uchwyty do podciągania (E) można zamontować na łożeczku (RYS. 27). **UWAGA: W celu zapewnienia bezpieczeństwa dołączone uchwyty należy umieścić jedynie wtedy, gdy podłoże umieszczone jest na dolnym poziomie.**

**Funkcja moskitiery (K):** Aby skorzystać z moskitiery (F) należy ją naciągnąć na rogi łożeczka (RYS. 28).

## 5. Funkcje pałąka z zabawkami

Pałąk z zabawkami zasilany jest bateryjnie: 3 szt. x AA (LR6) === 1,5 V (niedołączone do zestawu).

**Montaż/ wymiana baterii:** W celu montażu lub wymiany baterii, przy pomocy śrubokręta, należy odkręcić pokrywę komory baterii. Wymień baterie zwracając uwagę na biegunowość i ponownie zamknij komorę za pomocą pokrywy.

Pałąk posiada kilka przycisków z następującymi funkcjami:



Przycisk włącza po lampkę. Ponowne kliknięcie przycisku spowoduje wyłączenie lampki.



Przycisk uruchamia karuzelę. Ponowne kliknięcie przycisku spowoduje zatrzymanie karuzeli.



Naciśnięcie przycisku uruchomi ciąg uspokajających melodyjek, które mają trzy poziomy głośności. Przy czwartym naciśnięciu przycisku melodyjka wyłączy się.



Przycisk uruchamia funkcję wibracji o trzech poziomach intensywności. Po czwartym naciśnięciu funkcja wyłącza się.

## Konserwacja oraz czyszczenie

**Tkanina na łożeczku i na składanym podłożu** - wyczyść łagodnym mydłem i wodą. Nigdy nie czyść za pomocą ściernych środków czyszczących na bazie amoniaku, środków wybielających i spirytusowych. Łóżeczko musi być dokładnie wysuszone przed użyciem lub przechowywaniem.



**Przewijak** - wyczyść łagodnym mydłem i wodą. Nigdy nie czyść za pomocą ściernych środków czyszczących na bazie amoniaku, środków wybielających i spirytusowych. Pozostaw do wyschnięcia.

**Pałąk na zabawki** - wytrzyj wilgotną ściereczką i łagodnym mydłem. Nie zanurzaj w wodzie.

**Zabawki** - prać ręcznie w temperaturze max 40°C, nie wybielać, nie suszyć w suszarce bębnowej, nie prasować i nie czyścić chemicznie.

**Moskitiera** - prać ręcznie w temperaturze max 40°C, nie wybielać, nie suszyć w suszarce bębnowej, nie prasować i nie czyścić chemicznie.

**Rama** – metalową ramę czyścić miękką, czystą i zwilżoną szmatką oraz łagodnym mydłem.

#### UTYLIZACJA ZUŻYTEGO SPRZĘTU



Symbol przekreślonego kosza na śmieci umieszczany na sprzęcie, opakowaniu lub dokumentach do niego dołączonych oznacza, że produktu nie wolno wyrzucać łącznie z innymi odpadami.

Obowiązkiem użytkownika jest przekazanie zużytego sprzętu do wyznaczonego punktu zbiórki w celu właściwego jego przetworzenia.

Informacje o dostępnym systemie zbierania zużytego sprzętu elektrycznego można znaleźć w punkcie informacyjnym sklepu oraz w urzędzie miasta/gminy.

Każde gospodarstwo jest użytkownikiem sprzętu elektrycznego i elektronicznego, a co za tym idzie potencjalnym wytwórcą niebezpiecznego dla ludzi i środowiska odpadu, z tytułu obecności w sprzęcie niebezpiecznych substancji, mieszanin oraz części składowych. Z drugiej strony zużyty sprzęt to cenny materiał, z którego możemy odzyskać surowce takie jak miedź, cyna, szkło, żelazo i inne.

Odpowiednie postępowanie ze zużytym sprzętem zapobiega negatywnym konsekwencjom dla środowiska naturalnego i ludzkiego zdrowia!







**HERSTELLER/MANUFACTURER/FABRICANTE/FABRICANT/  
FABBRICANTE/PRODUCENT:**

4Kraft Sp. z o.o.  
ul. Tatrzńska 1/5  
60-413 Poznań, Poland